

THE NAVIGATOR



Bahamas™

FROZEN CONCOCTION MAKER™

*Les Meilleures Margaritas Viennent
de Margaritaville®*



Modèles des Séries DM0500 Manuel de l'utilisateur

MISES EN GARDE IMPORTANTES

LORS DE L'UTILISATION D'APPAREILS ÉLECTRIQUES, DES PRÉCAUTIONS DE SÉCURITÉ ÉLÉMENTAIRES DOIVENT TOUJOURS ÊTRE PRISES, DONT LES SUIVANTES :

1. **LIRE TOUTES LES INSTRUCTIONS AVANT L'UTILISATION.**
2. Pour éviter les chocs électriques, ne pas plonger l'appareil, le cordon électrique ni la prise dans l'eau ou tout autre liquide.
3. Exercer une étroite surveillance lorsque l'appareil est utilisé près des enfants. Cet appareil ne doit pas être utilisé par des enfants.
4. Débrancher l'appareil entre les utilisations, avant de mettre ou d'ôter des pièces et avant de le nettoyer.
5. Éviter de toucher aux parties mobiles.
6. Ne jamais faire fonctionner un appareil dont le cordon électrique ou la prise est abîmé, ou après une défectuosité, ou l'avoir échappé ou endommagé. Retournez l'appareil au centre de service agréé le plus proche pour un examen, une réparation ou un ajustement électrique ou mécanique. Pour le service à la clientèle, contactez le 1-877-689-2737.
7. Ne pas utiliser à l'extérieur.
8. Ne pas laisser pendre le cordon électrique au bord d'une table ou d'un comptoir, et ne pas toucher aux surfaces chaudes, y compris celles d'une cuisinière.
9. Garder les mains et les ustensiles à l'extérieur du vase lors du mixage et/ou du broyage des glaçons afin de réduire les risques de blessure et éviter d'endommager l'appareil. Une spatule en caoutchouc peut être utilisée mais uniquement lorsque l'appareil est arrêté.
10. Les lames sont tranchantes; les manipuler avec soin.
11. Toujours placer le couvercle du vase et celui du réservoir de glaçons avant d'actionner l'appareil.
12. L'utilisation d'accessoires non recommandés ni vendus par le fabricant peut provoquer un incendie, un choc électrique ou une blessure.
13. Ne pas utiliser le vase du mélangeur ni le réservoir de glaçons s'il est cassé, ébréché ou fissuré.

14. Pour réduire les risques de blessure, ne jamais placer l'ensemble de lames sur la base sans y fixer correctement le vase du mélangeur.
15. Ne pas laisser l'appareil sans surveillance quand il est en marche.
16. Pour déconnecter l'appareil, couper l'interrupteur puis retirer la fiche de la prise.
17. N'utiliser l'appareil qu'aux fins auxquelles il est conçu.
18. Ne jamais placer les doigts ni un ustensile dans les zones d'alimentation ou de sortie.
19. Avant l'utilisation, vérifier si des objets étrangers ne sont pas présents dans le réservoir de glaçons.
20. S'assurer que le couvercle du vase et celui du réservoir de glaçons sont bien verrouillés en place avant de mettre l'appareil en marche.
21. Ne pas mixer des liquides chauds.

REMARQUE: NE JAMAIS SECOUER NI ENLEVER LE BOL DU MÉLANGEUR PENDANT LE FONCTIONNEMENT AU RISQUE D'ENDOMMAGER L'ASSEMBLAGE DE LA LAME DU BOL.

CONSERVER CES INSTRUCTIONS POUR USAGE DOMESTIQUE UNIQUEMENT

Fiche avec fil de terre

Cet appareil est équipé d'une fiche à trois broches. Ce dispositif de sécurité vise à réduire les risques de choc électrique. S'il est impossible d'insérer la fiche dans la prise de courant, contacter un électricien compétent pour remplacer l'ancienne prise. Ne pas essayer d'éliminer le dispositif de sécurité de la prise à trois broches en la modifiant de quelque manière.



BIENVENUE

*Nous vous félicitons de votre achat du Margaritaville®
Frozen Concoction Maker™ – Série DM0500!*

Pour en savoir davantage sur les produits Margaritaville®, veuillez visiter
www.margaritavillecargo.com.

FROZEN CONCOCTION MAKER™

LISTE DES PIÈCES

- 1 Couvercle du réservoir à glaçons** – Recouvre le réservoir à glaçons.
- 2 Réservoir à glaçons** – Contient la glace pour préparer des boissons glacées.
- 3 Pale à broyer** – Pousse les glaçons sur la lame à broyer.
- 4 Trémie à glaçons**
- 5 lame à broyer les glaçons** – Broie les glaçons.
- 6 Écrou d'assemblage de la lame de pilage** – Immobilise la lame.
- 7 Glissière à glace** – Dirige la glace de la trémie vers le vase du mélangeur.
- 8 Base du mélangeur** – Soutient le vase du mélangeur en place.
- 9 Panneau de commande** – Comprend toutes les commandes de l'appareil.

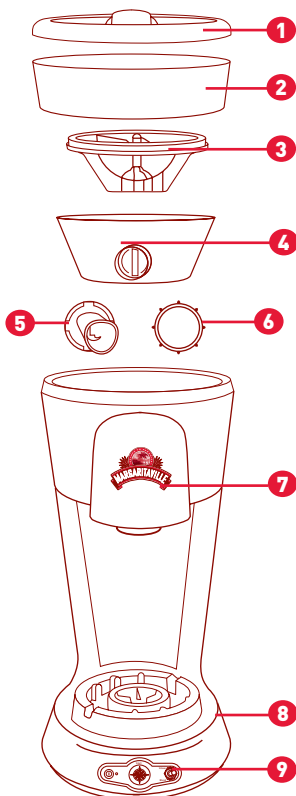

- 10 Couvercle du vase** – Ferme hermétiquement le vase.
- 11 Vase du mélangeur** – Capacité maximale de 36 oz. (1.07 L).
- 12 Joint d'étanchéité de la lame du mélangeur** – Scelle hermétiquement le vase sur la base du mélangeur.
- 13 Lame du mélangeur** – Produit un mouvement d'avance lors du mélange des boissons.
- 14 Base du vase** – Suffisamment large pour assurer la stabilité.
- 15 Réservoir de glace fondue** – Contient l'excédent de glace fondue.
- 16 Couvercle de rangement du cordon** – Ferme le logement du cordon électrique.

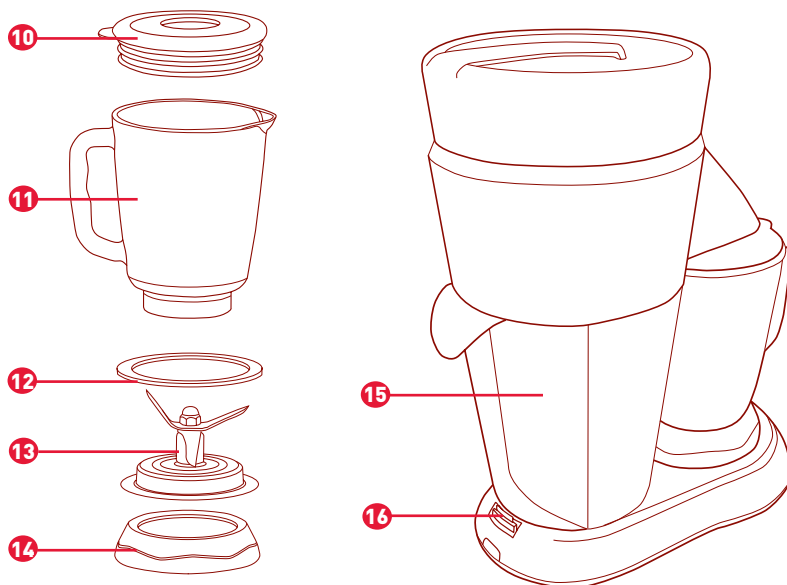

Commandes du mélangeur Bahamas™

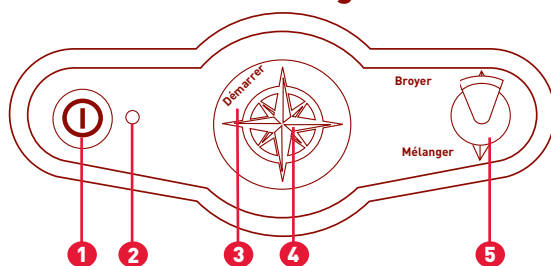

- 1 Bouton MARCHE/ARRÊT** – Met l'appareil en marche ou interrompt le cycle automatique.
- 2 Témoin lumineux de mise sous tension** – Une fois le bouton MARCHE/ARRÊT engagé, le témoin lumineux de mise sous tension clignote lentement.
- 3 Interrupteur Shave'n Blend™** – Sélectionne le cycle automatique Shave'n Blend™.
- 4 Témoin lumineux d'état de la rose des vents**
- Vert non clignotant – l'appareil est prêt à utiliser.
 - Vert clignotant – cycle automatique ou mode manuel engagé.
 - Rouge clignotant – mode panne (voir la section dépannage).
- 5 Interrupteur à bascule Mélange seul/Broyage seul** – Permet d'utiliser séparément le broyeur à glaçons ou le mélangeur.



PRÉPARATION DE BOISSONS GLACÉES

1. Placez l'appareil sur une surface propre et sèche.
2. Enlevez le couvercle de rangement du cordon en appuyant vers le bas sur l'onglet du couvercle. Sortez le cordon électrique et branchez l'appareil dans une prise murale standard de 120 volts. Remplacez le couvercle et insérez le cordon électrique dans la fente, sous l'onglet d'ouverture du rangement du cordon.
3. Installez le réservoir à glaçons sur l'appareil en enlevant d'abord le couvercle du réservoir à glaçons (en le tournant dans le sens horaire en position déverrouillée). Puis placez le réservoir à glaçons (sans le couvercle) sur le haut de l'appareil et tournez dans le sens antihoraire en position verrouillée.

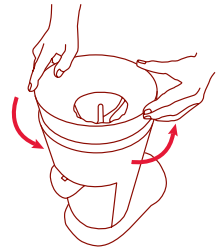
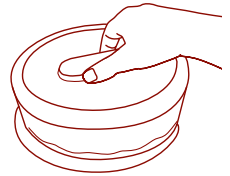
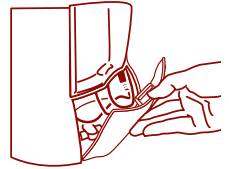

REMARQUE: AFIN DE BIEN INSTALLER LE RÉSERVOIR À GLAÇONS SUR L'APPAREIL, VEILLEZ À D'ABORD ENLEVER LE COUVERCLE DU RÉSERVOIR À GLAÇONS.

4. Remplissez le réservoir avec des glaçons.

REMARQUE : NE METTRE RIEN D'AUTRE QUE DES GLAÇONS DANS LE RÉSERVOIR.

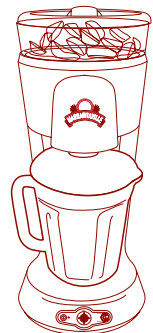

5. Remplacez le couvercle du réservoir à glaçons en le tournant dans le sens antihoraire en position verrouillée.
6. Soulevez et ôtez le vase du mélangeur. La glissière à glace est munie d'un ressort et peut être poussée vers le haut.
7. Enlevez le couvercle du vase du mélangeur.
8. Ajoutez la quantité adéquate d'ingrédients liquides dans le vase du mélangeur.

Pour obtenir les meilleurs résultats, utiliser des glaçons qui ont été sortis du congélateur 10 à 15 minutes avant leur emploi.

La Meilleure Recette de Margarita

Quantité: 3 Boissons		
Ingredients	3 Boissons	
	oz liq	ml
Margaritaville® Gold Tequila	4	120
Triple Sec	1	30
Jus de limette	2	60
Jus d'orange	2	60
Mélange à Margarita Margaritaville®	4	120

9. Refermez le couvercle du vase et remplacez celui-ci sur la base du mélangeur en soulevant la glissière à glace avec le vase pour le placer ensuite sur la base.
10. Appuyez sur le bouton MARCHE/ARRÊT pour allumer l'appareil (le témoin lumineux clignote lentement).

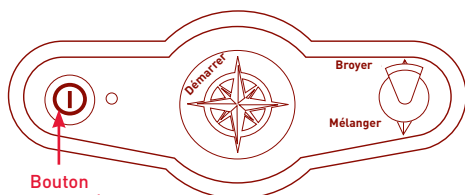

Bouton
MARCHE/
ARRÊT

Cycle automatique Shave'n Blend™

11. Lancez le cycle de broyage et mixage automatique en appuyant sur l'interrupteur Shave'n Blend™.
12. L'appareil broiera la glace pendant le temps approprié. Le mélangeur démarrera automatiquement. L'appareil s'arrêtera une fois le cycle terminé.

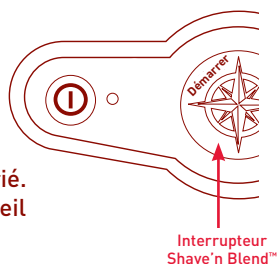

REMARQUE: AU COURS DU CYCLE DE BROYAGE ET DE MIXAGE, LE TÉMOIN LUMINEUX D'ÉTAT DE LA ROSE DES VENTS CLIGNOTERA EN VERT POUR INDICHER LA PROGRESSION DU CYCLE.

13. Le témoin d'état redeviendra vert non clignotant pour indiquer que l'appareil est prêt à préparer d'autres boissons.

14. Pour servir :

- a. Soulevez et ôtez le vase du mélangeur.
- b. Enlevez le couvercle du vase du mélangeur.
- c. Versez et dégustez.



REMARQUE: Pour enlever l'excédent de glace du réservoir de glaçons, maintenez l'interrupteur à bascule Mélange seul/ Broyage seul en position Broyage seul (vers le haut) jusqu'à ce que le réservoir soit vide.
AVERTISSEMENT : NE PAS PLACER LES DOIGTS DANS LA TRÉMIE À GLAÇONS. LA LAME DU BROYEUR EST TRANCHANTE ET PEUT CAUSER UNE BLESSURE.

15. Éteignez l'appareil.
16. Vérifiez périodiquement le réservoir de glace fondue et videz-le, de temps à autre.



Cycle manuel

Pour une boisson plus consistante :

- a. Maintenez l'interrupteur à bascule
Mélange seul/Broyage seul en position
Broyage seul pour ajouter plus de glace
dans le vase du mélangeur.
- b. Pour arrêter d'ajouter de la glace, relâchez
l'interrupteur.
- c. Pour mixer la glace ajoutée à la boisson,
maintenez l'interrupteur à bascule Mélange
seul/Broyage seul en position Mélange
seul (vers le bas) jusqu'à l'obtention de la
consistance voulue. Pour arrêter de mixer,
relâchez l'interrupteur.
- d. Utilisez moins de mélange à boisson que dans
la recette. (ex.: utilisez 12 oz. (354 mL) ou
moins d'ingrédients liquides)

Pour une boisson plus légère :

- a. Maintenez l'interrupteur à bascule Mélange
seul/Broyage seul en position Mélange
seul (vers le bas) jusqu'à l'obtention de la
consistance voulue.
- b. Pour arrêter de mixer, relâchez l'interrupteur.
- c. Utilisez plus de mélange à boisson que
dans la recette (utilisez 14 oz. (414 mL) ou plus
de mélange total)

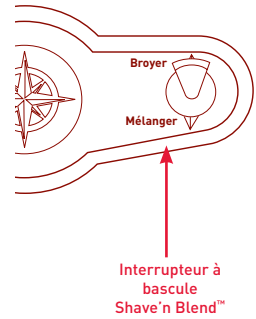

NETTOYAGE ET ENTRETIEN

IMPORTANT : Le vase du mélangeur ainsi que les lames de broyage et de mixage sont exposés à l'usure au fil d'une utilisation normale. Inspectez tout signe d'entailles, éclats ou fissures. Vérifiez toujours si les lames ne sont pas brisées, fendues ou desserrées. Si le vase ou les lames de broyage et de mixage sont endommagées, n'utilisez pas l'appareil. Appelez sans frais notre service à la clientèle au 1-877-689-2737 pour obtenir des pièces détachées.

1. Assurez-vous de débrancher l'appareil. Placez-le sur une surface propre et sèche. Tournez l'arrière de l'appareil vers vous. Enlevez le couvercle du réservoir à glaçons en le tournant dans le sens horaire en position déverrouillée. Appuyez sur le bouton de dégagement du réservoir à glaçons. Soulevez l'arrière du réservoir à glaçons et enlevez-le. La pale à broyer et la trémie à glaçons sont alors exposées.

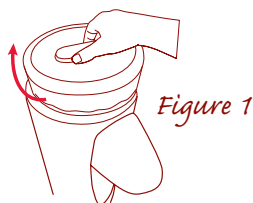

Figure 1

2. Pour enlever le réservoir à glaçons, tenez-le d'une main et tournez-le dans le sens horaire, puis soulevez-le pour l'ôter (Figure 1).

**LAME À
BROYER**

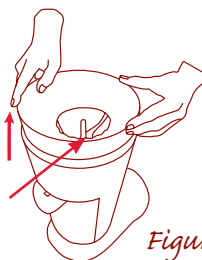

Figure 2

Notez la position de la lame à broyer à l'intérieur de la trémie à glaçons (Figure 2).

AVERTISSEMENT : NE PAS METTRE LES DOIGTS À L'INTÉRIEUR DE LA TRÉMIE À GLAÇONS À PROXIMITÉ DE LA LAME À BROYER. LA LAME EST TRANCHANTE. LA MANIPULER AVEC SOIN.

3. Pour enlever la pale à broyer : Appuyez sur le bouton situé sous la glissière à glace. Si vous ne pouvez pas appuyer, tournez la pale d'un demi-tour et réessayez (Figure 3).

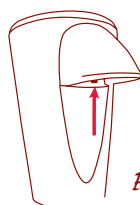

Figure 3

Tout en appuyant sur le bouton, tournez la pale à broyer dans le sens antihoraire (vers la gauche) en plaçant les doigts dans les encoches de la pale et dévissez-la. La trémie à glaçons et la lame à broyer sont alors exposées.

Pour remonter la pale à broyer, remplacez-la simplement dans la douille filetée et tournez-la dans le sens horaire. Ne la serrez qu'à la main (Figure 4).

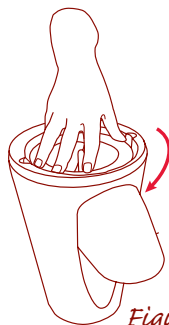
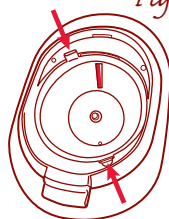

Figure 4

4. Appuyez sur les deux loquets de la trémie à glaçons et soulevez la trémie pour l'enlever (Figure 5).

Figure 5



VEUILLEZ SUIVRE LES INSTRUCTIONS CI-DESSOUS POUR ENLEVER EN TOUTE SÉCURITÉ L'ENSEMBLE DE LAME DE LA TRÉMIE À GLACE.

5. (Figure 6).

PRENEZ SOIN DE RINCER ET DE SÉCHER LA LAME À BROYER AVANT DE LA RANGER

6. Soulevez soigneusement en ligne droite le vase du mélangeur pour l'enlever. La glissière à glace est munie d'un ressort et peut être poussée vers le haut. Si le vase est difficile à enlever, faites-le osciller légèrement et soulevez-le. Ne le tournez pas.

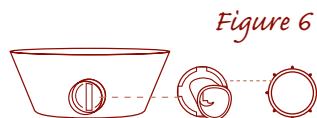
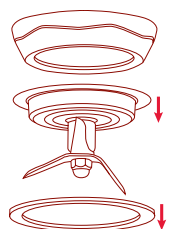

Figure 6

7. Retournez le vase du mélangeur à l'envers et dévissez la base. Enlevez soigneusement la lame du mélangeur et le joint d'étanchéité de la lame.



AVERTISSEMENT: LA LAME DU MÉLANGEUR EST TRANCHANTE. LA MANIPULER AVEC SOIN.

8. Pour enlever le réservoir de glace fondue, maintenez l'appareil immobile et tirez en ligne droite sur la poignée.
9. Le couvercle du vase du mélangeur, le vase du mélangeur, la lame du mélangeur, le joint d'étanchéité de la lame du mélangeur, la base du vase et le réservoir de glace fondue peuvent être lavés sans risque dans le panier supérieur du lave-vaisselle. N'utilisez que le panier supérieur. Sans quoi, vous risquez de les endommager. Le couvercle du réservoir à glaçons, le réservoir à glaçons, la pale à broyer, la trémie à glaçons, l'ensemble de lame de déflecteur à glaçons, la lame à broyer et le réservoir de glace fondue ne sont exposés qu'à la glace et à l'eau et doivent être lavés au savon et à l'eau tiède, rincés puis séchés à l'air libre.
10. À l'aide d'un chiffon humide, nettoyez l'extérieur de l'appareil.



AVERTISSEMENT: DÉBRANCHER L'APPAREIL AVANT LE NETTOYAGE. NE PAS UTILISER DE SOLVANTS. NE JAMAIS PLONGER L'APPAREIL DANS L'EAU.

Dépannage

Si le témoin lumineux de mise sous tension ne s'allume pas: Vérifiez que l'appareil est bien branché dans une prise de courant fonctionnelle.

Si du liquide fuit de la base du vase du mélangeur: Enlevez le vase de l'appareil et vérifiez si le joint d'étanchéité de la lame du mélangeur est correctement installé et que la base du vase est bien serrée.

Si de l'eau fuit de l'appareil: Videz le réservoir de glace fondue et vérifiez qu'il est bien en place.

Si le vase du mélangeur déborde durant le cycle Shave'n Blend™: Reportez-vous aux recettes de la section « Préparation de boissons glacées » et assurez-vous de ne pas avoir dépassé le volume total.

Si le vase s'appuie mal sur la base du mélangeur: Enlevez le vase de l'appareil et vérifiez qu'il n'y a pas de la glace sur la base. **AVERTISSEMENT:** Débranchez l'appareil avant d'enlever la glace de la base.

Si le broyeur ne fournit pas assez de glace pour le liquide contenu dans le vase: Vérifiez que le réglage de l'interrupteur rotatif du nombre de boissons correspond à la quantité de liquide contenu dans le vase.

Si la boisson est trop liquide: Reportez-vous au guide de recettes (page 6) ou broyez manuellement plus de glace pour obtenir la consistance voulue.

À faire et à ne pas faire

NE PAS placer les doigts dans le vase du mélangeur ni la trémie à glaçons. Les lames de l'appareil sont tranchantes et peuvent causer une blessure.

NE PAS poser le vase sur la base du mélangeur pendant que le moteur tourne. La base en mouvement risque d'endommager le vase du mélangeur.

NE PAS tourner le vase du mélangeur en l'enlevant. Soulevez-le simplement pour l'ôter. Tourner le vase risque que de desserrer sa base et de provoquer une fuite.

NE PAS verser des liquides chauds dans le vase du mélangeur. Du liquide chaud pourrait être éjecté lors du mélange et entraîner une brûlure.

NE PAS mettre de la glace, des aliments congelés ou des liquides glacés dans le vase du mélangeur si celui-ci sort tout chaud du lave-vaisselle. Le changement brusque de température risque de faire fendre le vase.

NE PAS mettre des liquides ou des aliments très chauds dans le vase du mélangeur si celui-ci sort directement du congélateur. Le changement brusque de température risque de faire fendre le vase.

À FAIRE Suivre les instructions de nettoyage et d'entretien avant la première utilisation.

À FAIRE Débrancher l'appareil entre les utilisations.

Garantie limitée de un an

Sunbeam Products, Inc, faisant affaires sous le nom de Jarden Consumer Solutions ou, au Canada, Sunbeam Corporation (Canada) Limited s/n Jarden Consumer Solutions [collectivement « Jarden Consumer Solutions »] garantit que ce produit est exempt de tout défaut de matériel et de fabrication pour une période de un an suivant la date de l'achat. Jarden Consumer Solutions, à son choix, réparera ou remplacera ce produit ou toute pièce défectueuse durant la période de garantie. Les pièces ou le produit de remplacement seront neufs ou réusinés. Si le produit n'est plus disponible, il sera remplacé par un produit de valeur égale ou supérieure. Ceci est votre garantie exclusive.

Cette garantie est valide pour l'acheteur d'origine au détail, à compter de la date de l'achat initial au détail, et n'est pas transférable. Veuillez conserver votre facture originale. La preuve d'achat est requise pour l'exécution de la garantie. Les détaillants et centres de service Jarden Consumer Solutions ainsi que les magasins qui vendent les produits Jarden Consumer Solutions n'ont pas le droit d'altérer, de modifier ni de changer en quoi que ce soit les modalités et conditions de cette garantie.

Cette garantie ne couvre pas l'usure normale des pièces ni les dommages découlant de ce qui suit: un usage négligent ou une mauvaise utilisation du produit, l'utilisation d'une tension ou d'un courant inadéquats, une utilisation contraire aux instructions, un démontage, une réparation ou une altération par quelqu'un d'autre que par Jarden Consumer Solutions ou un centre de service Jarden Consumer Solutions agréé. De plus, cette garantie ne couvre pas: les cas fortuits comme les incendies, inondations, tempêtes et tornades.

Limites de la responsabilité de Jarden Consumer Solutions

Jarden Consumer Solutions décline toute responsabilité pour des dommages indirects ou consécutifs découlant de la rupture de toute garantie ou condition expresse, implicite ou statutaire.

Sauf ce qui est interdit pas la loi, toute garantie ou condition implicite de qualité marchande et d'adaptation à un usage particulier est limitée dans le temps à la durée de la présente garantie.

Jarden Consumer Solutions décline toute autre garantie, condition ou déclaration, expresse, implicite, statutaire ou autre.

Jarden Consumer Solutions décline toute responsabilité pour tout dommage de quelque nature que ce soit découlant de l'achat, de l'utilisation correcte ou incorrecte, ou de l'incapacité à utiliser le produit, y compris les dommages indirects, spéciaux, consécutifs ou dommages semblables, pertes de profit, ou pour rupture de contrat, de principe ou autre, ou pour toute plainte portée contre l'acheteur par un tiers, quel qu'il soit.

Certaines provinces, états ou juridictions interdisant l'exclusion ou la limitation des dommages indirects ou consécutifs ou la limitation de la durée d'une garantie implicite, il est possible que les limitations ou exclusions ci-dessus ne vous concernent pas.

Cette garantie vous confère des droits spécifiques auxquels peuvent s'ajouter d'autres droits qui varient selon la province, l'état ou la juridiction.

Comment obtenir l'exécution de la garantie

Pour toute question au sujet de cette garantie ou pour vous en prévaloir, veuillez appeler au 1-877-689-2737. L'adresse d'un centre de service vous sera indiquée.

Aux États-Unis, cette garantie est offerte par Sunbeam Products, Inc., faisant affaires sous le nom de Jarden Consumer Solutions situé à Boca Raton, Floride 33431.

VEUILLEZ NE PAS RETOURNER CE PRODUIT À AUCUNE DE CES ADRESSES NI À SON LIEU D'ACHAT.



NE PAS RETOURNER CE PRODUIT À SON LIEU D'ACHAT

Pour toute question sur ce produit:

**Services aux consommateurs Jarden Consumer Solutions des
États-Unis 1-877-689-2737**

www.margaritavillecargo.com

**© 2008 Sunbeam Products, Inc. doing business as Jarden Consumer Solutions.
All rights reserved. Distributed by Sunbeam Products, Inc. doing business as
Jarden Consumer Solutions, Boca Raton, Florida Boca Raton, Florida 33431.**

Margaritaville® est une marque déposée de Margaritaville®.

Imprimé en Chine

P. N. 120817-003